

تقنيات الانجاز
اللحام القصديري

المحور:
الدرس:

1- تمهيد : النشاط الاستكشافي ص 126-127

2- تعريف اللحام القصديري:

اللحام هو تمكنا منالمكونات الالكترونية بالدارة المطبوعة

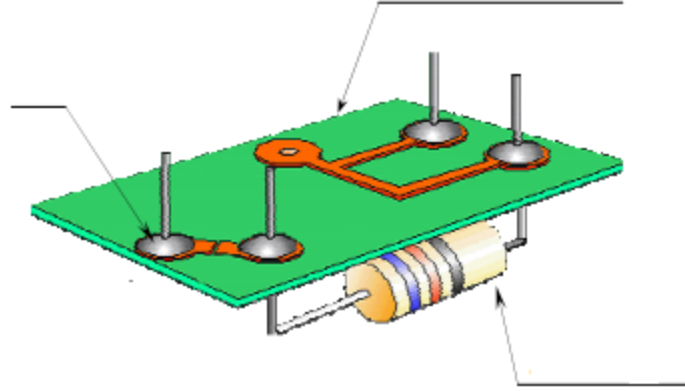

و تتطلب هذه العملية و أولمسح حد الكاوي







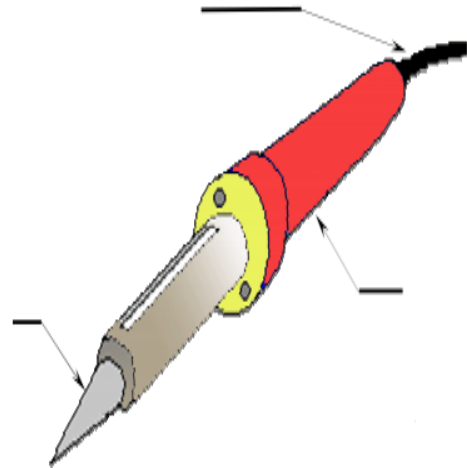

* الاسفنجية: * اللحام : هو خيط من وو تبلغ درجة ذوبانه 180°C

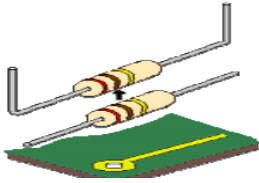

* كاوي اللحام :

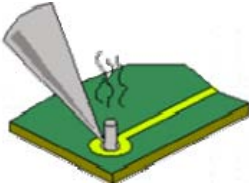

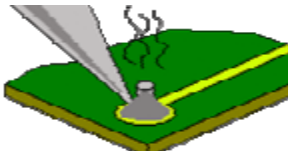
3- مراحل انجاز عملية اللحام :

	<p>.....-1</p>
	<p>.....-2</p>
	<p>.....-3</p>
	<p>..... -4</p>
	<p>.....-5</p>
	<p>.....-6</p>
	<p>.....-7</p>
	<p>.....-8</p>
	<p>.....-9</p>

4- ملاحظة:



..... *

..... *

..... *

..... *

5- قواعد الحماية:

	<p>..... *</p> <p>..... *</p>
	<p>..... *</p> <p>..... *</p>
	<p>..... *</p> <p>..... *</p>